



*Televizyon
Kullanma kılavuzu*

A65C 9583 5S



Lütfen önce bu kılavuzu okuyun!

Değerli Müşterimiz,

Bu ürünü tercih ettiğiniz için teşekkür ederiz. Yüksek kalite ve teknoloji ile üretilmiş olan ürününüzün size en iyi verimi sunmasını istiyoruz. Bunun için, bu kılavuzun tamamını ve verilen diğer belgeleri ürünü kullanmadan önce dikkatle okuyun ve bir başvuru kaynağı olarak saklayın. Ürünü başka birisine vererseniz, kullanma kılavuzunu da birlikte verin. Kullanma kılavuzunda belirtilen tüm bilgi ve uyarıları dikkate alarak talimatlara uyun.

Bu kullanma kılavuzunun başka modeller için de geçerli olabileceğini unutmayın.

Kullanma kılavuzu birden fazla model içeriyorsa, modeller arasındaki farklar kılavuzda açık bir şekilde belirtilmiştir.

İnternette ulaşım

Bu kullanım kılavuzu, yeni televizyonunuz temel kullanımı içindir. Daha detaylı kullanım kılavuzunu aşağıdaki internet adresini ziyaret edip, ürün modeli arama kısmına kullanma kılavuzu kapağında belirtilen model numarasını yazarak televizyonun detaylı kullanım kılavuzuna ulaşabilirsiniz.

<http://www.arcelik.com.tr/pages/downloads.aspx>

Semboller ve açıklamaları

Kullanma kılavuzunda şu semboller yer almaktadır:

	Önemli bilgiler veya kullanımla ilgili faydalı ipuçları.
	Can ve mal açısından tehlikeli durumlara karşı uyarı.
	Elektrik çarpmasına karşı uyarı.

Ambalaj atığını evsel veya diğer atıklarla birlikte atmayın, yerel otoritenin belirttiği ambalaj toplama noktalarına atın.



Bu ürün, çevreye saygılı modern tesislerde doğaya zarar vermeden üretilmiştir.

PCB İçermez.

Detaylı kullanım kılavuzu



Ayrıntılı talimatları,
www.arcelik.com.tr adresinde
bulabilirsiniz.

İçindekiler

- 1 AB direktifleri
- 2 Televizyonunuz hakkında
- 2 Kullanım amacı
- 3 Güvenlik
- 4 Çevreyle ilgili bilgiler
- 5 Paketin içindekiler
- 6 Kurulum veya asma
- 7 Bağlantılar
- 8 Kumanda düğmeleri
- 8 Kontrol düğmeleri
- 9 Uzaktan kumandaya pillerin takılması
- 9 İlk kurulum ve televizyonu ayarlama
- 9 Daha sonra yeni TV kanalları ekleme
- 9 Kanal listesini sıralama
- 10 Uzaktan kumanda
- 11 Favoriler listeleri
- 11 Zap fonksiyonu
- 11 HbbTV
- 12 Dijital televizyon kanallarından kayıt yapma
- 12 Zaman kaydırma ile televizyon izleme
- 13 Medya oynatıcı
- 13 SMART inter@ctive TV 4.0
- 13 Web tarayıcısı
- 14 Ürün fişi
- 15 Lisanslar
- 15 Kısaltmalar
- 16 Televizyonun temizliği
- 16 Çevre koruma ile ilgili önemli notlar
- 16 Durağan resimler ile ilgili notlar
- 17 Sorun giderme

AB direktifleri



Bu ürün, aşağıdaki
AB direktifleriyle
uyumludur:

1995/5/EC, 2004/108/EC,
2006/95/EC, 2009/125/EC, 2010/30/
EU ve 2011/65/EU.

Uygunluk beyanının (DoC) bir kopyasını
elde etmek için;

[http://www.arcelik.com.tr/pages/
downloads.aspx](http://www.arcelik.com.tr/pages/downloads.aspx) adresini ziyaret ediniz.

Ürün modelinden arama kısmına kullanma
kılavuzu kapağında belirtilen model
numarasını yazarak televizyon modelini
aratıp uygunluk beyanına ulaşabilirsiniz.

Televizyon kablosuz sistemi sadece
aşağıdaki tabloda verilen ülkelerde
kullanılabilir.

AT, BE, BG, CH, CY, CZ, DE, DK, EE, ES, FI,
FR, GB, GR, HU, IE, IS, IT, LI, LT, LU, LV, MT,
NL, NO, PL, PT, RO, SE, SI, SK, TR.

Türkiye'deki müşteriler için not;

Bu Cihazın WLAN (Wifi) özelliği sadece
bina içersinde kullanılır. Türkiye'de bina
dışında kullanımı yasaktır. Bina dışı
kullanımında WLAN (Wifi) özelliğinin
kapalı olduğundan emin olunuz

Televizyonunuz hakkında

- Televizyonunuzla, analog TV yayınlarına ek olarak dijital TV programlarını DVB-S, DVB-T ve DVB-C üzerinden izleyebilirsiniz.
- Televizyonun özelliklerinin pek çoğu, İnternet bağlantısı gerektirir. Televizyon, WLAN özelliğine ve bir LAN portuna sahiptir.
- Bu televizyon, TV program kaydı yapabilir. Bu özellik için, harici sabit disk gibi USB ile bağlanılabilen bir depolama cihazına ihtiyacınız vardır (birlikte verilmez). Kaydedilen TV programları, sadece kaydın yapıldığı televizyonda izlenebilir. Televizyon tamir edildikten sonra, önceden kaydedilmiş olan TV programları artık izlenemeyebilir.
- Çift tuner özelliği PIP fonksiyonunu sağlar, ana ekranda bir TV kanalını izlerken diğer ekranda başka bir TV kanalını izleyebilirsiniz.

Bu özellik ile bir kanalı kaydederken aynı zamanda başka bir kanalı da izleyebilirsiniz.
- Çeşitli veri ortamlarını, örneğin, bir harici sabit disk, USB bellek ya da USB girişine dijital bir kamera bağlayabilirsiniz. Dosya tarayıcısını kullanarak, istediğiniz dosya biçimlerini (örneğin, MP4, MP3 veya JPEG veri) oynatabilirsiniz..
- Zaman kaydırma fonksiyonu ile, yayını uzaktan kumanda ile kolayca durdurabilir ve tekrar başlatabilirsiniz.

Kullanım amacı

- Televizyon seti kuru odalarda kullanım amacıyla tasarlanmıştır.
 - Televizyonu, birlikte verilen ayak ile veya uygun bir VESA montaj kiti ile kullanın.
 - Televizyon, öncelikle televizyon programlarının, içerik akışlarının izlenmesi ve harici cihazlardaki müzik/video içeriklerinin dinlenmesi/izlenmesi için tasarlanmıştır. Başka türlü bir kullanım kesinlikle yasaktır.

Bir bilgi ekranı veya esasen bir bilgisayar monitörü gibi kullanımlar için tasarlanmamıştır. Eğer uzun süre boyunca sabit bir görüntü ya da tam olmayan formatta bir görüntü ekranda kalırsa, ekranda kalıcı izler belirebilir.
- Bu, bir garanti talebinde kullanılabilecek bir kusur değildir.

Güvenlik

⚠ UYARI

Elektrik kazası riski

- Televizyonun içini açmayın. Açılması durumunda güvenlik riski oluşabilir ve ayrıca ürününüz garanti kapsamında çıkar.
- Televizyon, yalnızca birlikte verilen elektrik kablosu ya da AC/DC adaptör ile çalıştırılabilir.
- Televizyonu, hasar görmüş bir elektrik kablosuyla ya da AC/DC adaptörüyle (eğer birlikte verilmişse) kullanmayın.
- Eğer televizyonun fişi bir topraklama kontağına sahipse, fişi sadece bir topraklama kontağına sahip bir prize takmanız gerekir.
- Televizyonunuzu elektrik prizine, yalnızca harici cihazları ve anteni bağladıktan sonra takın.
- Televizyonunuzu nemden koruyun. Televizyonun üzerine su dolu kaplar (vazolar gibi) koymayın.

Yangın tehlikesi

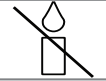
-  Yangın çıkmasını önlemek için, mumları veya diğer açık alev kaynaklarını her zaman bu üründen uzak tutun.
- Televizyonun üzerindeki havalandırma açıklıklarını kapatmayın.
- Şimşekli fırtına sırasında, elektrik fişini ve anten fişini mutlaka çekin.
- Mumları ya da diğer açık alevleri televizyondan uzak tutun.
- Pilleri doğrudan güneş ışığı, ateş vb. aşırı ısı kaynaklarına maruz bırakmayın.
- Sadece aynı türden (marka, ebat, özellik) pilleri kullanın. Kullanılmış ve yeni pilleri birlikte kullanmayın.

Arayüz kriterleri

Bu ürün Türk Telekomünikasyon şebekelerinde kullanıma uygun olarak üretilmiştir.

⚠ UYARI

Televizyonun düşmesinden kaynaklanan yaralanmalar

- Televizyonunuzu asla sağlam olmayan yerlere kurmayınız. Aksi durumda televizyon devrilebilir, yaralanma ve ölüme yol açabilir. Özellikle çocukların bu tip olumsuzluklardan etkilenmemesi için aşağıdaki önlemleri alınız;
- Televizyonu, üzerine koyacağınız sehpa vb mobilyaların televizyonu taşıyabilecek sağlamlıkta olduğundan emin olun.
 - Televizyonun kenarları üzerine koyduğunuz sehpa vb mobilyalardan taşmamış olmalıdır.
 - Televizyonu yüksek ve devrilmeye tehlikesi olan dolap, büfe, kitaplık gibi mobilyaların üzerine koymayın. Zorunlu hallerde bu tip taşıyıcılar ve televizyonun devrilmemesi için duvar vb. yapılara sabitlenmelidir.
 - Televizyon ile üzerine koyduğunuz sehpa/mobilya arasında örtü, dantel, bez, tül yada benzer eşyalar olmamalıdır.
 - Çocuklarınızı televizyonun üzerine konulduğu sehpa/mobilya ya tırmanma ve televizyona ulaşma tehlikeleri konusunda uyarınız.
 - Televizyonun her yer değişiminde yukarıda yazılı uyarıları göz önünde bulundurunuz.

DİKKAT

Yüksek çalışma sıcaklığı nedeniyle kullanım ömrünün kısılması

- Cihazı ısıtıcıların yakınına ya da doğrudan güneş ışığına maruz kalacağı yerlere yerleştirmeyin.
- Yeterli havalandırma sağlamak için, televizyonun etrafında en az 10 cm boşluk bırakın.

Ambalajın imha edilmesi

- Ambalaj malzemeleri çocuklar için tehlikelidir. Ambalaj malzemelerini çocukların ulaşamayacakları bir yerde muhafaza edin.
- Ürünün ambalajı geri dönüşümlü malzemelerden üretilmiştir. Atık talimatlarına uygun bir şekilde tasnif ederek çöpe atın. Normal ev çöpüyle birlikte atmayın.

Lastik ayak nedeniyle mobilyada renk değişimi

- Bazı mobilya yüzeylerinde, lastik ile temas halinde renk bozulması olabilir. Mobilyalarınızı korumak için, ayağın altında camdan veya plastikten yapılmış bir levha kullanabilirsiniz. Kumaş veya paspas benzeri altlıklar kullanmayın.

Ürünün taşınması

Ürünü, taşımadan önce elektrik fişini prizden çekin. Anten ve varsa bağlı harici cihazları sökün. Ürünün orjinal ambalaj kutusu mevcut ise ambalaj kutusu ile değil ise balon kabarcıklı ambalaja veya kalın bir mukavvaya sarın ve taşıma sırasında hasar görmemesine dikkat edin.

Çevreyle ilgili bilgiler

-  Pilleri, evsel atıklarla birlikte atmayın. Kullanılmış piller, perakende mağazalarına veya genel toplama noktalarına teslim edilmelidir. Böylece çevrenin korunmasına yardımcı olabilirsiniz.
- Ürününüzün ambalaj malzemelerini, çevre açısından güvenli bir şekilde geri dönüşüme tabi tutulmaları için yerel yetkililerin talimatlarına göre ayrı olarak atın.

Enerji tasarrufu ile ilgili bilgiler

- Eğer televizyonunuzu bir süre kullanmayacaksanız, bekleme moduna alın. Bekleme modunda, televizyon çok az enerji kullanır ($\leq 0,5$ W). Eğer televizyonunuzu uzun bir süre boyunca kullanmayacaksanız, güç düğmesinden kapatın ya da fişini prizden çekin. Eğer cihazınızı kapatırsanız ya da elektrik bağlantısını keserseniz, açılma zamanlayıcısı ve programlanmış kayıtlar çalışmayacaktır.
- Televizyonunuz için, güneş ışığının ekrana yansımayaacağı bir yer seçin. Böylece daha düşük bir arka ışık seçilebilir ve enerji tasarrufu sağlanır.
-  Ürünü, kullanım ömrünün sonuna geldiğinde, normal ev atıklarıyla birlikte atmayın. Elektrikli ve elektronik donanımların geri dönüşümü için bir geri dönüşüm merkezine götürün.

Paketin içindekiler

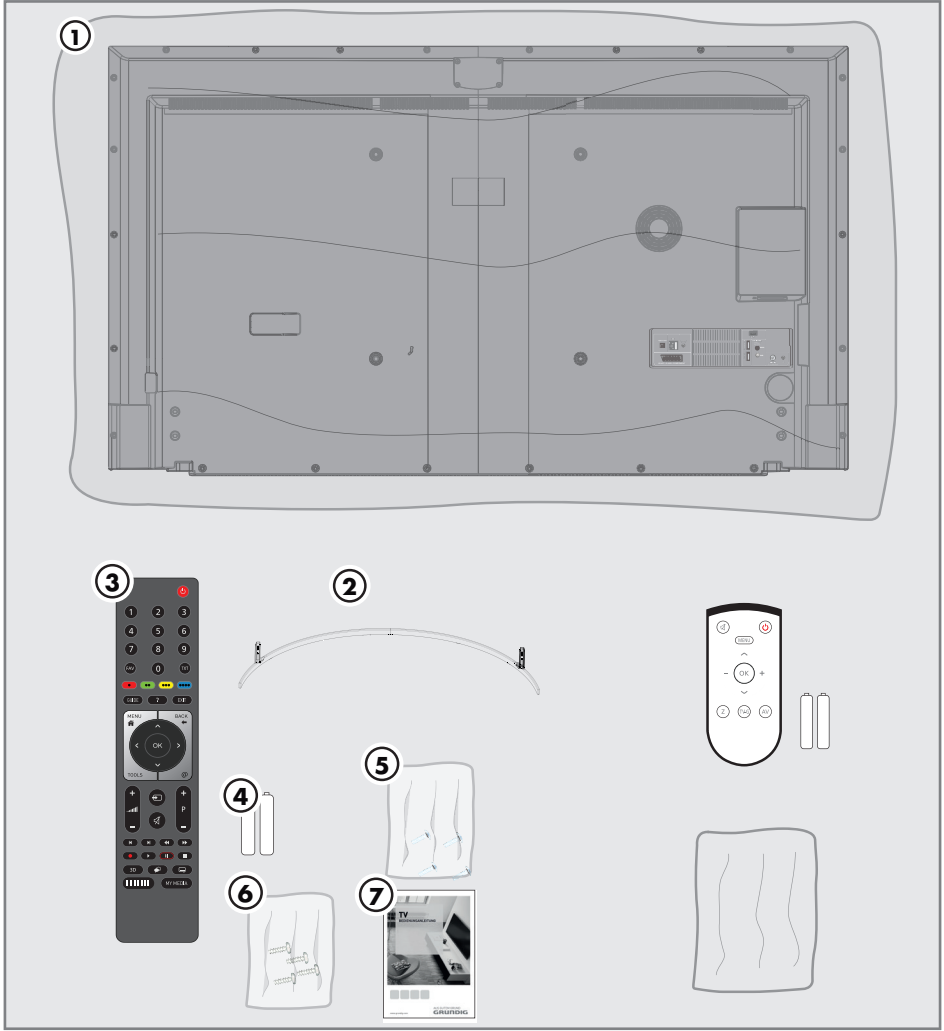

Standart aksesuarlar

1. Televizyon
2. Ayak
3. Uzaktan kumanda
4. Uzaktan kumanda için pil
5. Ayak için vidalar ve montaj talimatları
6. VESA montaj kiti için vidalar
7. Kısa kullanım kılavuzu

Opsiyonel aksesuarlar

- Kullanımı Kolay Uzaktan Kumanda
- Kullanımı Kolay Uzaktan Kumanda pil
- Temizleme bezi

Kurulum veya asma

- Ekranı direkt güneş ışığının yansımayaacağı bir yer seçin.

Ayaklı kurulum

- Ayağı monte etmek için, birlikte verilen montaj talimatlarına bakın.
- Televizyonu, sert ve dengeli bir yüzeye yerleştirin.

VESA montaj kitine montaj hazırlığı

Montaj kiti satınalma bilgisi için yetkili bayii ile görüşün.

Şunlara ihtiyacınız olacaktır:

- Bir makas,
- Bir yıldız başlı tornavida.

VESA montaj kiti için montaj talimatlarını izleyin. Montaj kitini televizyona takmak için, televizyonla birlikte verilen vidaları kullanın.

1. Televizyonu, üzerindeki filmi çıkartmadan, ekran altta kalacak şekilde düzgün bir yüzeye koyun.
2. Makasları kullanarak arka taraftaki filmi keserek açın.
3. Gerekli kabloları televizyonun konektörlerine bağlayın. Bu kılavuzdaki "Bağlantılar" bölümüne bakın.
4. Kabloları, yere doğru asılı kalmayacakları şekilde bağlayın.
5. VESA montaj kitini televizyona vidalayın ve montaj talimatlarına göre monte edin.

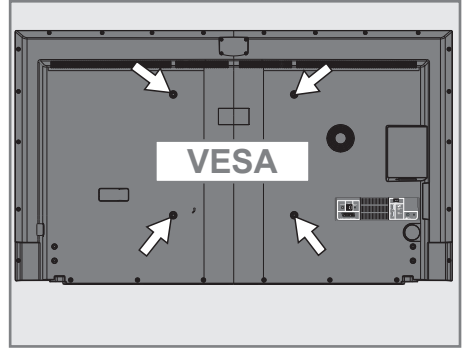

Bağlantılar

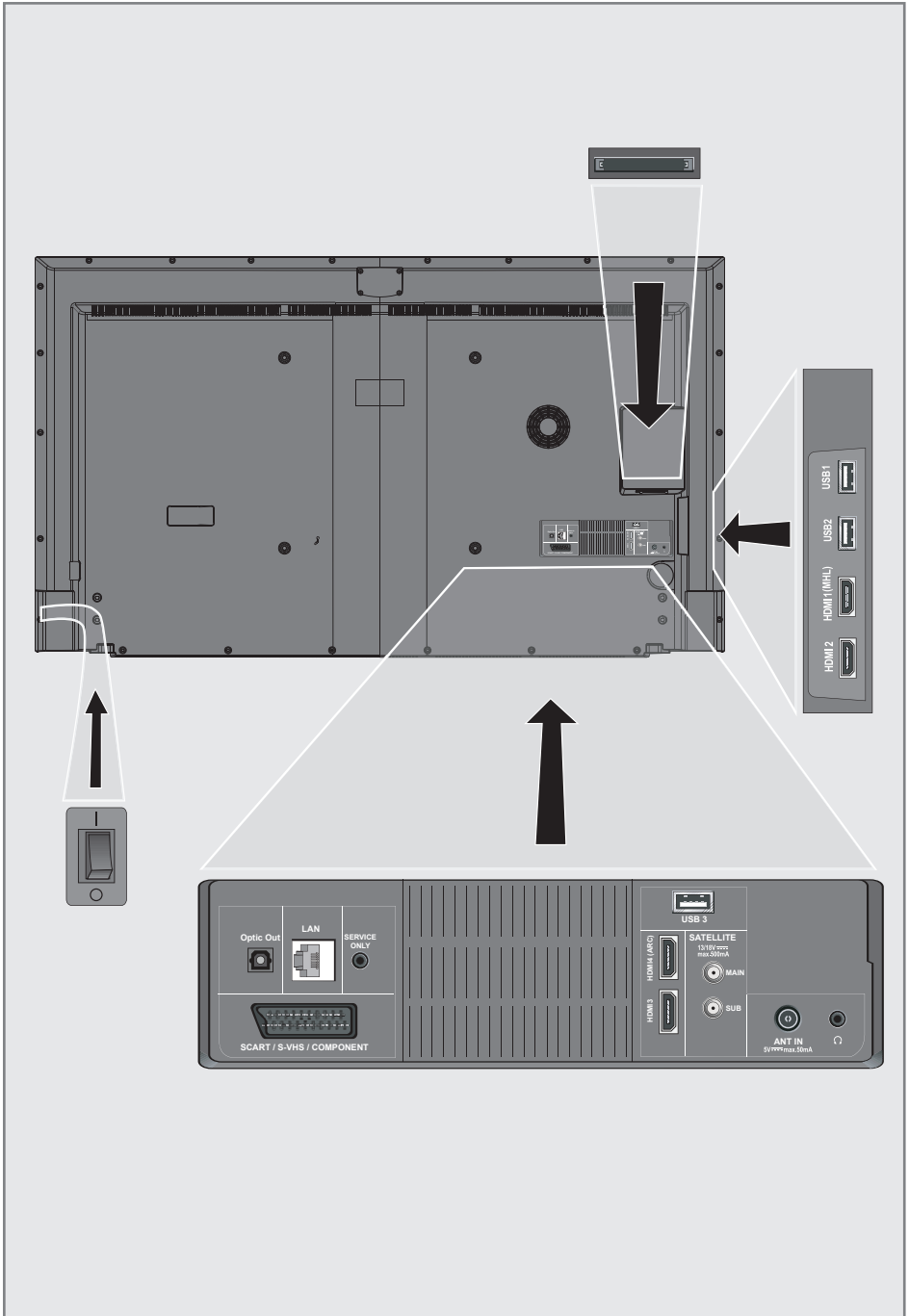

- **Optic Out:** optik ses çıkışı.
- **LAN:** Ağ bağlantısı.
- **SCART / S-VHS / COMPONENT:**
SCART, ses/video girişi ve çıkışı.
S-VHS, ses/video girişi ve çıkışı (Scart - S-VHS dönüştürücü kablo ile).
Component, ses/video girişi ve çıkışı (Scart - YPbPr dönüştürücü kablo ile).
- **Service Only:** Servis amaçlıdır.
- **USB 3:** Programları kaydetmek için USB 3.0 harici bir sabit disk gibi veri medyaları buraya bağlanır.
- **HDMI4 (ARC):** Ses dönüş kanallı dijital ses ve video verileri için giriş. AV alıcısını buraya bağlayın.
- **HDMI3:** Dijital ses ve görüntü verileri için giriş.
- **SATELLITE**
MAIN: Uydu anteni sinyal girişi. Tek kablolu SCR sistemi için uygundur.
SUB: ikinci uydu sinyal girişi (DVB-S)
- **ANT IN:** Anten kablosu girişi (karasal anten veya kablo bağlantısı).
- **🔊:** Adaptörlü kulaklık jakı veya harici ses çıkışı.
- **CI1, CI2:** şifreli kanalları alma amaçlı CA modülleri için
- **USB 1:** Programları kaydetmek için USB 3.0 harici bir sabit disk gibi veri medyaları buraya bağlanır.
- **USB 2:** Veri ortamı ve klavye için.
- **HDMI1 (MHL):** Dijital ses ve video verileri için bağlantı girişi, Mobil Yüksek Çözünürlükte Bağlantıya sahip mobil cihazlar buraya bağlanır.
- **HDMI2:** Dijital ses ve görüntü verileri için giriş.

Kumanda düğmeleri

- **O/I:** Güç düğmesi, şebeke gerilimini Açma (I) Kapama (O) içindir.

Not:

- Güç düğmesine kolayca erişebilemeniz için önünde herhangi bir engel bulunmamalıdır.

Konrtol düğmeleri

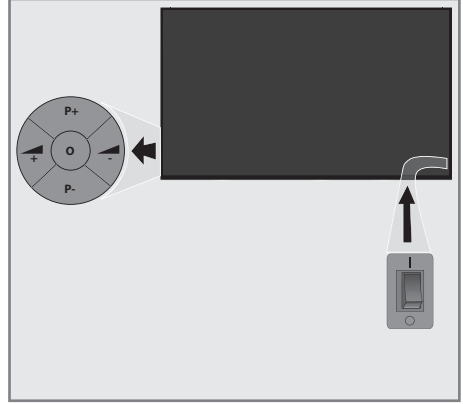

Televizyonun açılması

1. **O** düğmesine basın.

Televizyonun bekleme durumuna alınması

1. **O** düğmesine basın.

Ses seviyesini ayarlama

1. Ses seviyesini arttırmak için **▲ +** düğmesine basın.
2. Ses seviyesini arttırmak için **▲ -** düğmesine basın.

Kanal değiştirme

1. Kanal arttırmak için **P+** düğmesine basın.
2. Kanal azaltmak için **P-** düğmesine basın.

Uzaktan kumandaya pillerin takılması

1. Pil bölmesini açın.
2. Pil bölmesinin alt kısmındaki işaretlere göre pilleri takın (2 × Micro/R03/AAA).
3. Pil bölmesini kapatın.

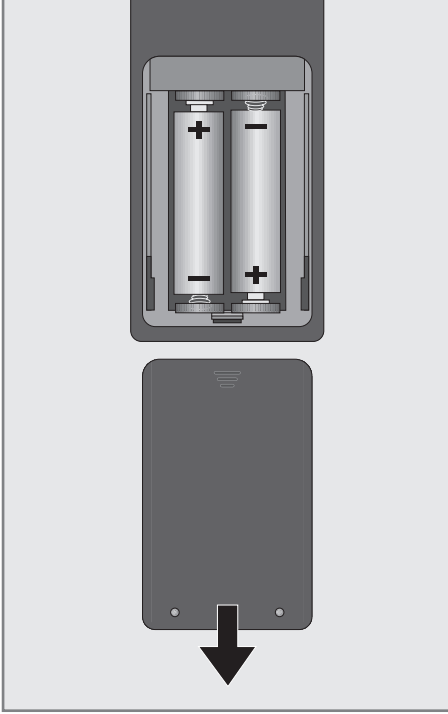

İlk kurulum ve televizyonu ayarlama

1. Anten ve harici cihaz kablolarını bağlayın.
2. Elektrik fişini prize takın.
3. Güç düğmesini açık duruma getirin.
4. Televizyonu, uzaktan kumandadaki (ON) düğmesi ile açin.
5. Ekranda çıkan kurulum sihirbazını izleyin.

Daha sonra yeni TV kanalları ekleme

1. (MENU) düğmesine basın.
2. »Ayarlar« ögesini seçin.
3. »Kaynak Ayarları« ögesini seçin.
4. »Otomatik Kanal Arama« ögesini seçin.
5. Anten tipini seçin.
6. Bir sonraki prosedür, seçilen antene göre değişir. Ekranda çıkan talimatları izleyin.

Kanal listesini sıralama

1. (OK) düğmesine basın.
2. (?) düğmesine basın.
3. Taşımak istediğiniz kanalı seçin ve (OK) ile vurgulayın.
4. (...) düğmesine basın.
5. »Yer Değiştir« ögesini seçin ve (OK) ile onaylayın.
6. Kanalı yeni konumuna taşımak için yön tuşlarını kullanın ve (OK) ile onaylayın.

Uzaktan Kumanda

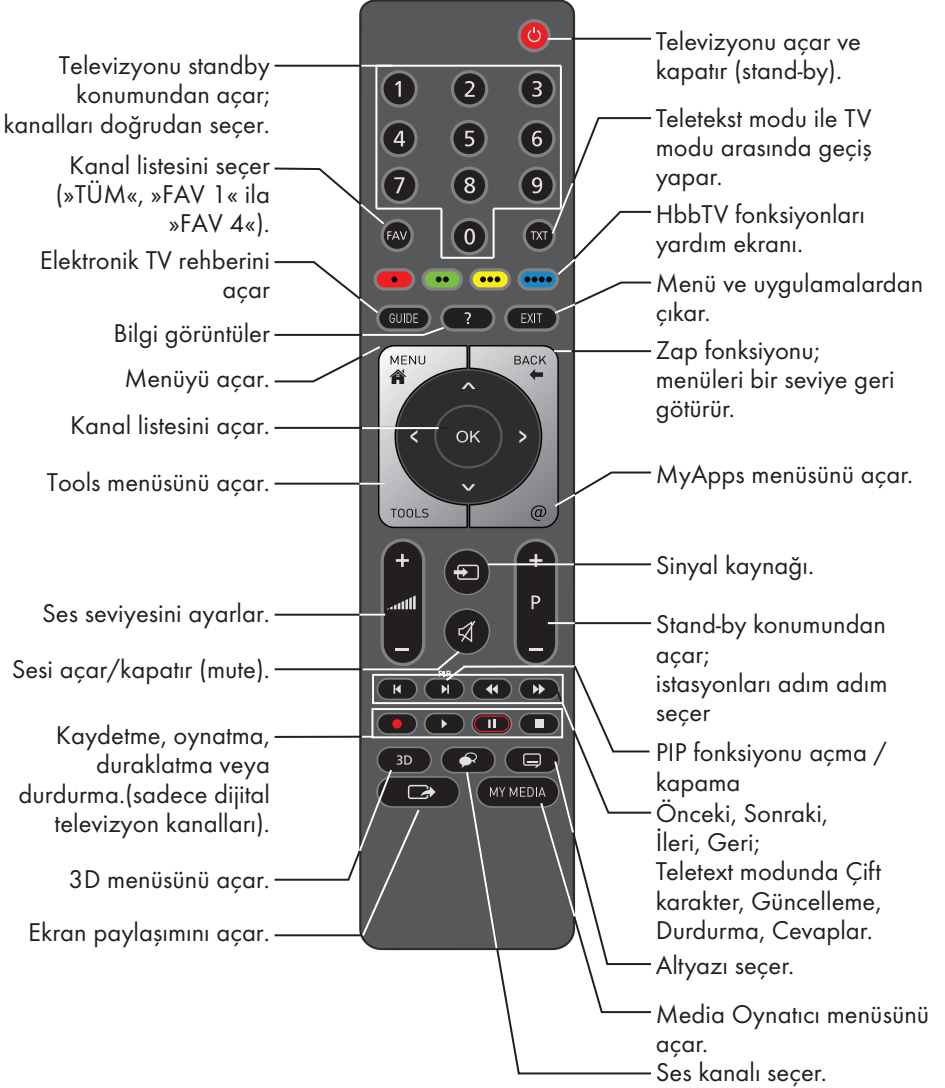

İmleç Kontrol



İmleci menülerde yukarı ve aşağı kaydırır.

İmleci menülerde sola/sağa hareket ettirir.

Kanal listesini açar; çeşitli fonksiyonları etkinleştirir.

Favoriler listeleri

Televizyon ve radyo kanallarını favoriler listelerinizle düzenleyebilirsiniz.

Bir kanalı favoriler listenize ekleme

1. (?) düğmesine basın.
2. (FAV) düğmesine basın.
3. Favoriler listesini seçin ve (OK) ile onaylayın.

Favoriler listesini açma

1. (FAV) düğmesine basın.
2. Favoriler listesini seçin ve (OK) ile onaylayın.
 - Artık seçilen favoriler listesine kaydedilen kanallar kullanılabilir.

Zap fonksiyonu

Bu fonksiyon, sık kanal değiştirme (zaplama) sırasında hızlı bir şekilde dönmek istediğiniz bir kanalı kaydetmenize olanak tanır.

1. Geçerli kanalı kaydetmek için (BACK) düğmesine basın.
2. Diğer kanalları seçin (zaplama).
3. (BACK) düğmesine en son basıldığındaki kanala geçmek için (BACK) düğmesine basın.
4. (EXIT) düğmesine basıldığında, fonksiyon iptal edilir.

HbbTV

HbbTV, yeni nesil etkileşimli teleteks teknolojisidir. İçerikleri modern bir tasarımla, yüksek çözünürlüklü görüntülerle ve video sekanslarıyla sunar.

Tam bir HbbTV işlevselliği için, televizyon İnternete bağlı olmalıdır.

HbbTV özelliğine sahip bir televizyon kanalını açtığınızda, bununla ilgili bir mesaj görüntülenir.

1. Televizyon kanalına geçtikten sonra çıkan renkli tuşa basarak HbbTV özelliğini açın.

Dijital televizyon kanallarından kayıt yapma

TV Programları, sadece bir harici veri ortamı (sabit disk veya USB bellek) kullanılarak kaydedilebilir ve oynatılabilir.



Televizyonunuzda dijital karasal (DVB-T), dijital kablolu (DVB-C) ve dijital uydu (DVB-S) kanallarını kayıt edip aynı zamanda farklı bir dijital TV kanalını izleyebilirsiniz.

Eğer dijital uydu (DVB-S) kanallarını kayıt edip aynı zamanda farklı bir dijital uydu (DVB-S) TV programı izlemek istiyorsanız, **SATELITE SUB** girişine ikinci bir uydu kablosu bağlamanız gerekir.



Not:

- **SATELITE SUB** girişine ikinci bir dijital uydu sinyali bağlı ise »Uydu Giriş« seçeneği »Çift« seçilmelidir.

Doğrudan kayıt

1. Açık olan programı kaydetmek için  düğmesine basın.
2. Kaydı durdurmak için  düğmesine basın.



Bir kayıt programlama

1. Program kılavuzunu görüntülemek için  düğmesine basın.
2. İsteddiğiniz programı seçin.
3. Yayının kaydını programlamak için  düğmesine basın.

Programlanan kayıt listesini düzenleme

1.  düğmesine basın.
2. »Zamanlayıcı« öğesini seçin.





İpuçları

- Kayıt saati geldiğinde kaydedilecek kanala otomatik olarak geçmeden ekranda bir uyarı mesajı görüntülenir. Kayıt işlemini iptal etmek için  veya  düğmesiyle »Hayır« seçeneğini seçip  düğmesiyle onaylayın.





- Kayıt yapma ve izleme seçenekleri, kanal sağlayıcısı tarafından sınırlandırılmış olabilir.
- 500 mA ve üzeri akıma ihtiyaç duyan harici sabit diskler, sadece **USB1** veya **USB3** soketine bağlanabilir.
- Programları HD kalitesinde kaydedebilmek için, USB 3.0 bağlantısına sahip hızlı bir veri ortamını, **USB1** veya **USB3** portuna bağlayın.
- Bir saatlik kayıt için, 2,6 ila 6,6 GB saklama alanına ihtiyacınız olacaktır.
- Kaydedilen programlar, sadece kaydın yapıldığı televizyonda izlenebilir.

Zaman kaydırma ile televizyon izleme

Bu fonksiyon için, harici bir veri ortamına ihtiyacınız olacaktır.

1. Geçerli programı duraklatmak için  düğmesine basın.
2. Programa devam etmek için  düğmesine basın.
3. Hızlı ileri/geri sarmak için  /  düğmesine basın.
4. Canlı yayına dönmek için  düğmesine basın.



İpuçları

- Zaman kaydırmanın süresi en fazla bir saattir.
 - Zaman kaydırma ile televizyon izleme seçeneği, kanal tarafından kısıtlanmış olabilir.
 - Varsayılan olarak, geri sarma sadece  düğmesine bastığınız noktaya kadardır. Televizyonunuzu, bir saate kadar geri sarabilecek şekilde ayarlayabilirsiniz.
1.  düğmesine basın.
 2. »Ayarlar« öğesini seçin.
 3. »TV Ayarları« öğesini seçin.
 4. »Gelişmiş Ayarlar« öğesini seçin.
 5. »Sürekli Kayıt« öğesini seçin ve  düğmesine basarak açın.
 6.  düğmesine basın.



Medya oynatıcı

Medya oynatıcı, fotoğrafları görüntüler, kayıtlı programları ve filmleri oynatır, müzikleri çalar. Filmler, müzik dosyaları ve fotoğraflar, bağlanan bir USB cihazında saklanabilir ya da bir DLNA medya sunucusu ile sağlanabilir.



Medya oynatma

1.  düğmesine basın.
2. Medya kaynağını seçin. Harici ortamda bulunan televizyon kayıtlarını oynatmak için »PVR« seçeneğini basın.
3. Fotoğrafları görüntülemek veya müzik dosyalarını çalmak için: Sol üst kısımdan »Tümü«, »Müzik« veya »Fotoğraf« öğelerinden birini seçin.
4. Dosyaya veya kayda gelin ve  düğmesine basın.

İpuçları

- Filmleri ve fotoğrafları görüntülerken, düğmeleri görüntülemek için uzaktan kumandadaki  tuşuna basın.
- Fotoğraflarla birlikte müzik çalınabilir. Fotoğrafları görüntülerken,  düğmesine basın ve  öğesini seçin.
- Filmler, altyazılarla izlenebilir. Altyazı dosyasının ismi, film dosyasının ismiyle aynı olmalıdır. Her iki dosya da aynı klasörde olmalıdır. .SRT, .SUB, .ASS, .SSA, .SML formatlarındaki altyazılar desteklenir.



Altyazı ekranını açma:

1. Bir film izlerken,  düğmesine basın.
2. Altyazıyı  düğmesi ile seçin.
3.  düğmesiyle onaylayın.

SMART inter@ctive TV 4.0

SMART inter@ctive TV, çeşitli İnternet servislerini rahat bir şekilde kullanmanıza olanak tanıyan çeşitli uygulamalar sunar. Bazı uygulamalar televizyonunuza kurulu olarak gelir. Diğer uygulamaları ise GRUNDIG APPLICATION mağazasından yükleyebilirsiniz.

Kurulu uygulamaları açma

1. Uzaktan kumandadaki  düğmesine basın.
2. Bir uygulama seçin ve  düğmesine basarak başlatın.

GRUNDIG

APPLICATION mağazasını açma

1. »Uygulamalarım« menüsünde, sağ üst kısımdan »Uyg. Mağazası« öğesini seçin.

Web tarayıcısı

Web tarayıcısını başlatma

1.  düğmesine basın.
2. Menü çubuğundan »Web Tarayıcısı« öğesini seçin.

GRUNDIG Model Adı

Ürün fişi

Enerji verimliliği sınıfı

B

Ekran boyutu (çapraz)

164 cm/65 inç

Güç tüketimi

Çalışma 213 W/300 W maks.

Bekleme < 0,50 W

Networked standby < 3W

Kapalı 0 W

Yıllık güç tüketimi

311 kWh

Maksimum çözünürlük

3840 × 2160

Ek bilgiler

Çalışma voltajı:

220 ... 240 V~, 50 ... 60 Hz

Ekran (dm²)

115 dm²

RoHS limitleri

Pb (kurşun)/Hg (cıva)

Pb konsantrasyonu, RoHS limitlerine

uygundur/0 mg

Pik parlaklık oranı

%65

Ses çıkışı

2 × 30 W müzik gücü

2 × 15 W sine güç + subwofer için 15 W sine güç

Subwofer opsiyoneldir ve bu nedenle tüm ürünlerde yoktur.

Varsayılan uydular

20

LNB güç kaynağı

13/18 V, 14/19 V opsiyonel, maksimum 500 mA

LNB geçiş sinyali

0/22 kHz 650 mV +/- 250 mVpp

DiSEqC

1.0-çalışma, 1.1-çalışma, 1.2-çalışma

Dijital alım aralıkları

2 x Uydu

Ku bandı: 10.700 MHz ... 12.750 MHz
Modülasyon: DVBS QPSK, DVBS2 QPSK, 8 PSK

IF bandı: 950 MHz ... 2150 MHz
Sinyal seviyesi: -25 dBm ... -65 dBm

2 x Kablo

Genel bant: 110 MHz ... 862 MHz
Modülasyon: 16 QAM, 32 QAM, 64 QAM, 128 QAM ve 256 QAM
Sembol oranı: 4,0 Msym/s ... 7,2 Msym/s

2 x Karasal (DVB-T)

VHF/UHF-Bandi, bant genişliği 7 MHz ve 8 MHz
FFT boyutu: 2 k, 8 k
Modülasyon: 16 QAM, 64 QAM, QPSK
Koruma aralığı: 1/4, 1/8, 1/16, 1/32

2 x Karasal (DVB-T2)*

VHF/UHF-Bandi, bant genişliği 7 MHz ve 8 MHz
FFT boyutu: 1 k, 2 k, 4 k, 8 k, 16 k, 32 k
Modülasyon: 16 QAM, 64 QAM, 256 QAM, QPSK
Koruma aralığı: 1/4, 1/8, 1/16, 1/32, 1/128, 1/128

* DVB-T2 opsiyoneldir ve bu nedenle tüm ürünlerde mevcut değildir.

Analog alım aralıkları

C02 ... C80, özel kanallar S01 ... S41

Önayarlı kanallar

TV/Radyo 6000 (uydu - DVB-S), 1000 (kablo - DVB-C) veya 99 (analog)
1000 (karsal - DVB-T) veya 99 (analog)
7 AV, 3 USB

Desteklenen medya dosyaları

Resim dosyaları: jpg/jpe, bmp, png
Müzik dosyaları: m4a, wma, aac
Video dosyaları: mov, xvid, mpg, mpe, vob, dat, trp, ts, avi, mp4, mkv

Ağırlık

yaklaşık 32,1 kg

Boyutlar

G × Y × D 145,0 cm × 84,8 cm × 12,5 cm

Teknik değişiklik ve hata yapma hakkı saklıdır.

Lisanslar

DTS patentleri için bkz. <http://patents.dts.com>. DTS Licensing Limited'in lisansı altında üretilmiştir. DTS, Sembol ve ayrıca beraber kullanılan DTS ve Sembol, tescilli ticari markalardır, DTS Studio Sound ise DTS, Inc. nin ticari bir markasıdır. © DTS, Inc. Her hakkı saklıdır.

DTS patentleri için bkz. <http://patents.dts.com>. DTS Licensing Limited'in lisansı altında üretilmiştir. DTS, Sembol ve ayrıca beraber kullanılan DTS ve Sembol, tescilli ticari markalardır, DTS Studio Sound ise DTS, Inc.'nin ticari bir markasıdır. © DTS, Inc. Her hakkı saklıdır.

DTS patentleri için bkz. <http://patents.dts.com>. DTS Licensing Limited'in lisansı altında üretilmiştir. DTS, Sembol ve ayrıca beraber kullanılan DTS ve Sembol, tescilli ticari markalardır, DTS +2.0Digital Out ise DTS, Inc.'nin ticari bir markasıdır. © DTS, Inc. Her hakkı saklıdır.

Dolby Laboratories lisansı altında üretilmiştir. Dolby ve çift D sembolleri, Dolby Laboratories'in ticari markalarıdır.

Televizyonunuzun arka kapağında bulunabilecek işaretlerin anlamları



Çift izolasyon işareti. Topraklama gerekliliği olmayan ürün olduğunu belirtir.



Alternatif akım işareti. Şebeke voltajı ile çalıştığını belirtir.



Doğru akım işareti. Sadece ürünle birlikte verilen AC/DC adaptörle çalıştığını belirtir.

Kısaltmalar

- ARC: Ses dönüş kanalı, televizyondan gelen sesleri bir HDMI bağlantısı üzerinden aktarır.
- AV: Ses/video.
- CAM: Şifreli TV kanallarının alımı için modül.
- CI: Şifreli TV kanallarının alımı için kullanılan modüller için slot.
- DLNA: Ağ özellikli ev cihazları için standartlar geliştiren ve cihazları ve yazılımları onaylayan kurum.
- GSCR: Grundig Uydu Kanalı Yönlendiricisi. Birden fazla televizyonun bir uydu antenine, bir tekli kablo sistemi kullanılarak bağlanmasını sağlayan teknoloji.
- HbbTV: Televizyon sinyaliyle ve de İnternet üzerinden sunulan bilgiler ve hizmetler için bir standart; bazı yayın istasyonları tarafından sunulan ek bir hizmettir.
- HD: Genellikle 720 veya 1080 satır yüksek çözünürlüklü ses/video verileri için genel bir terimdir.
- HDMI: Yüksek çözünürlüklü dijital ses/video verileri için bağlantı.
- HML: Yüksek çözünürlüklü ses/video verilerinin mobil cihazlardan aktarımı için bağlantı.
- LAN: yerel alan ağı.
- VESA: Ekranların takılması için bir standart geliştirmiş kurum.
- WLAN: kablosuz yerel alan ağı.

Televizyonun temizliđi

Fişini ana prizden çekin. Cihazı, nemli bir bez ve yumuşak bir deterjan kullanarak temizleyin. Alkol, ispirto, amonyak veya aşındırıcı madde içeren deterjanları kullanmayın.

Ekranı nemli, yumuşak bir bezle silin. Sabunlu veya deterjanlı su kullanmayın.

AEEE Yönetmeliđine Uyum ve Atık Ürünün Elden Çıkarılması

Bu ürün, T.C. Çevre ve Şehircilik Bakanlığı tarafından yayımlanan "Atık Elektrikli ve Elektronik Eşyaların Kontrolü Yönetmeliđi"nde belirtilen zararlı ve yasaklı maddeleri içermez. AEEE Yönetmeliđine uygundur. Bu ürün, geri dönüşümlü ve tekrar kullanılabilir nitelikteki yüksek kaliteli parça ve malzemelerden üretilmiştir. Bu nedenle, ürünü, hizmet ömrünün sonunda evsel veya diğer atıklarla birlikte atmayın. Elektrikli ve elektronik cihazların geri dönüşümü için bir toplama noktasına götürün. Bu toplama noktalarını bölgenizdeki yerel yönetime sorun. Kullanılmış ürünleri geri kazanıma vererek çevrenin ve doğal kaynakların korunmasına yardımcı olun. Ürünü atmadan önce çocukların güvenliđi için elektrik fişini kesin.

PCB Uygunluđu:

"PCB (Poliklorlubifenil) içermez."

Çevre koruma ile ilgili önemli notlar

- Aşağıda anlatılan işlemler sayesinde, doğal kaynakların tüketimini azaltabilir ve elektrik faturalarınızı düşürerek para tasarrufu yapabilirsiniz.
- Televizyonunuzu birkaç gün boyunca kullanmayacaksanız, çevre ve güvenlikle ilgili gerekliliklerden dolayı fişini prizden çekin. Televizyonunuz bu durumda elektrik harcamayacaktır.

- Televizyonun üzerinde açma kapama düğmesi varsa, bu düğmeyi kullanarak cihazı kapatmanız da yeterli olacaktır. Böylece televizyonunuzun elektrik tüketimi hemen hemen Sıfır Watt'a inecektir.
- Televizyonunuz standby modundayken daha az enerji tüketir. Ancak, bazı televizyonlarda, cihazın doğru çalışabilmesi için standby modunda bırakılmasını gerektiren açılma zamanlayıcısı gibi bazı özellikler vardır.
- Cihazınız, parlaklık ayarı azaltıldığında daha az enerji harcayacaktır.

Durađan resimler ile ilgili notlar

- Ekranda uzun süreli aynı görüntünün izlenmesi, sabit resmin arka planda zayıf olarak belirmesine neden olabilir. Arka planda belirebilecek zayıf resim(ler), LCD/LED teknolojisi kaynaklıdır ve garanti kapsamında müdahale gerektirmez. Bu durumlar ile karşılaşmamak ve/veya etkiyi en aza indirmek için aşağıdaki önerileri uygulayabilirsiniz.
- Aynı TV kanalının çok uzun süreli ekranda olmasını engelleyiniz. Kanal logoları bu etkiyi gösterebilir.
- Tam ekran olmayan görüntülerin sürekli ekranda kalmasını engelleyiniz; yayıncı tarafından tam ekran yollanmayan içerikleri görüntü formatlarını deđiştirerek tam ekran haline getirebilirsiniz.
- TV'nizi yüksek parlaklık ve/veya kontrast deđerleri ile izlemeniz, bu etkinin daha hızlı belirmesine neden olacađından, TV'nizi memnun olacađınız en düşük parlaklık ve kontrast seviyesinde izlemeniz önerilir.

Sorun giderme

Aşağıdaki belirtilen çözümler işe yaramazsa, lütfen yetkili servis ile iletişim kurun. Arızalara video kayıt cihazları veya uydu alıcıları gibi harici cihazların da neden olabileceğini unutmayın.

Sorun	Olası neden	Çözümü
Ekran açık (karlı), ama kanal yok	Anten kablosu	Anten kablosu takılı mı?
	Programlanmış TV kanalı yok	Kanal aramasını başlatın
Düşük görüntü kontrastı	Görüntü ayarları yanlış ayarlanmış	Parlaklık, kontrast veya renk ayarını yapın
	Kanalda sorun var	Farklı bir kanalla test edin
Görüntü ve/veya seste parazit	Diğer cihazlardan parazit	Cihazın pozisyonunu değiştir
Gölge, yansıma	Kanal ayarı	Otomatik veya manuel kanal ayarı/ince ayar
	Anten	Anten kablosunu veya sistemi kontrol ettirin
Renk yok	Renk yoğunluğu maksimumda	Rengi açın
	TV standart ayarı (ayar seçeneği varsa)	Doğru renk standardını seçin
	Kanalda sorun var	Başka bir kanalla test edin
Görüntü var ses yok	Ses minimuma ayarlanmışır	Sesi açın
Teletext yok veya hatalı	Kanalda sorun var	Başka bir kanalla test edin
	Televizyon istasyonu (teletext yok) veya anten sistemi	ince ayar ve gölgeler için başka bir kanalı test edin
	İstasyon sinyali çok zayıf	Anten sistemini kontrol edin
Uzaktan kumanda çalışmıyor	Optik bağlantı yok	Uzaktan kumandayı televizyon setine doğru tutun
	Uzaktan kumanda pilleri	Pilleri kontrol edin, gerekirse değiştirin
	Çalışma koşulu tanımsız	Ana güç düğmesine basarak televizyonu yaklaşık 2 dakika kapatın
Görüntü bilgisayar modunda koyu	Bilgisayardaki görüntü çözünürlüğü ve görüntü frekansı yanlış	Bilgisayardaki ayarı değiştirin (örneğin görüntü çözünürlüğü 1280 x 768, görüntü frekansı 60Hz).
DMS aygıtı bulunamıyor	DMS cihazı açık değil yada başlatılmamış	DMS aygıtının açık ve çalışır durumda olduğuna emin olun.
	Ağ bağlantı ayarları yapılmamış.	Ağ ayarlarını kontrol edin

WLAN modunda düşük görüntü (piksel) kalitesi	DMS (örneğin PC) kablosuz ağa bağlı ve modemden uzakta	DMS'inizi modeme yaklaştırın
Ekrandaki bağlantı sorunları ile ilgili uyarılar	Ağ Kablosu veya kablosuz USB ağ aygıtı takılı olmayabilir	Ağ kablosu veya kablosuz USB ağ aygıtını kontrol edin
	Modem internet bağlantısı olmayabilir ya da sorunlu olabilir	Modeminiz internete çıktığında emin olun
Kablosuz bağlantıda video uygulamalarında videolar takılarak oynuyor	İnternet Bağlantı hızı düşük.	İnternet Bağlantı hızı düşüklüğü abone olduğunuz paketteki hızınızla ya da internet altyapısındaki bir sorunla ilgilidir. Servis sağlayıcınızla (İSS) ile iletişime geçin.
Kablolu bağlantıda video uygulamalarında videolar takılıyor	İnternet Bağlantı hızı düşük.	İnternet Bağlantı hızı düşüklüğü abone olduğunuz paketteki hızınızla ya da internet altyapısındaki bir sorunla ilgilidir. Servis sağlayıcınızla (İSS) ile iletişime geçin.
İnter@ctive uygulamalarında bağlantı sorunları var.	Bu uygulamaların sunucularındaki geçici sorunlar	Uygulamalara yeniden bağlanmaya çalışın

Not:

- Bu, Sınıf A kapsamında bir üründür. Çalışma sırasında, cihaz radyo parazitine neden olabilir. Bu durumda, kullanıcının bunu düzeltmesi gerekebilir. Lütfen uzman yetkili satıcınızla iletişim kurun.

Tüketici Hizmetleri

Değerli Müşterimiz,

Arçelik Çağrı Merkezi haftanın 7 günü 24 saat hizmet vermektedir.

Sabit veya cep telefonlarınızdan alan kodu tuşlamadan çağrı merkezi numaramızı arayarak ürününüz ile ilgili arzu ettiğiniz hizmeti talep edebilirsiniz.

Çağrı merkezimiz ile yaptığımız görüşmeler iletişim hizmeti aldığınız operatör firma tarafından sizin için tanımlanan tarifeye göre ücretlendirilir.

Çağrı Merkezimize ayrıca www.arcelik.com.tr adresindeki "Tüketici Hizmetleri" bölümünde bulunan formu doldurarak veya 0 216 423 23 53 nolu telefona faks çekerek de ulaşabilirsiniz.

Yazılı başvurular için adresimiz:

Arçelik Çağrı Merkezi, Arçelik A.Ş. Ankara Asfaltı Yanı,34950 Tuzla/İSTANBUL

Arçelik Çağrı Merkezi
444 0 888

(Sabit telefonlardan veya cep telefonlarından alan kodu çevirmeden arayınız)

Diğer Numara
0216 585 8 888

Aşağıdaki önerilere uymanızı rica ederiz:

1. Ürünü aldığınızda Garanti Belgesini Yetkili Satıcınıza onaylatın.
2. Ürünü kullanma kılavuzu esaslarına göre kullanın.
3. Ürünle ilgili hizmet talebiniz olduğunda yukarıdaki telefon numaralarından Çağrı Merkezimize başvurun.
4. Hizmet için gelen teknisyene teknisyen kimlik kartını sorun.
5. İşiniz bittiğinde servis teknisyeninden HİZMET FİŞİ istemeyi unutmayın. Alacağınız Hizmet Fişi, ilerde üründe meydana gelebilecek herhangi bir sorunda size yarar sağlayacaktır.
6. Kullanım ömrü 10 yıldır. Bu, ürünün tanımlandığı şekilde çalışabilmesi için gerekli yedek parçaları bulundurma süresidir.

Müşteri memnuniyeti politikası

Arçelik A.Ş. olarak, hizmet verdiğimiz markamızın müşteri istek ve önerilerinin müşteri profili ayırımı yapılmaksızın her kanaldan (çağrı merkezi, e-posta, www.arcelik.com.tr, faks, mektup, sosyal medya, bayi) rahatlıkla iletebileceği, izlenebilir, raporlanabilir, şeffaf ve güvenli tek bir bilgi havuzunda toplandığı, bu kayıtların yasal düzenlemelere uygun, objektif, adil ve gizlilik içinde ele alındığı, değerlendirildiği ve süreçlerin sürekli kontrol edilerek iyileştirildiği, mükemmel müşteri deneyimini yaşatmayı ana ilke olarak kabul etmiş müşteri odaklı bir yaklaşımı benimsemekteyiz. Yaklaşımımıza paralel olarak tüm süreçler yönetim sistemi ile entegre edilerek, birbirini kontrol eden bir yapı geliştirilmiş olup, yönetim hedefleri de bu sistem üzerinden beslenmektedir.

Hizmet talebinin değerlendirilmesi

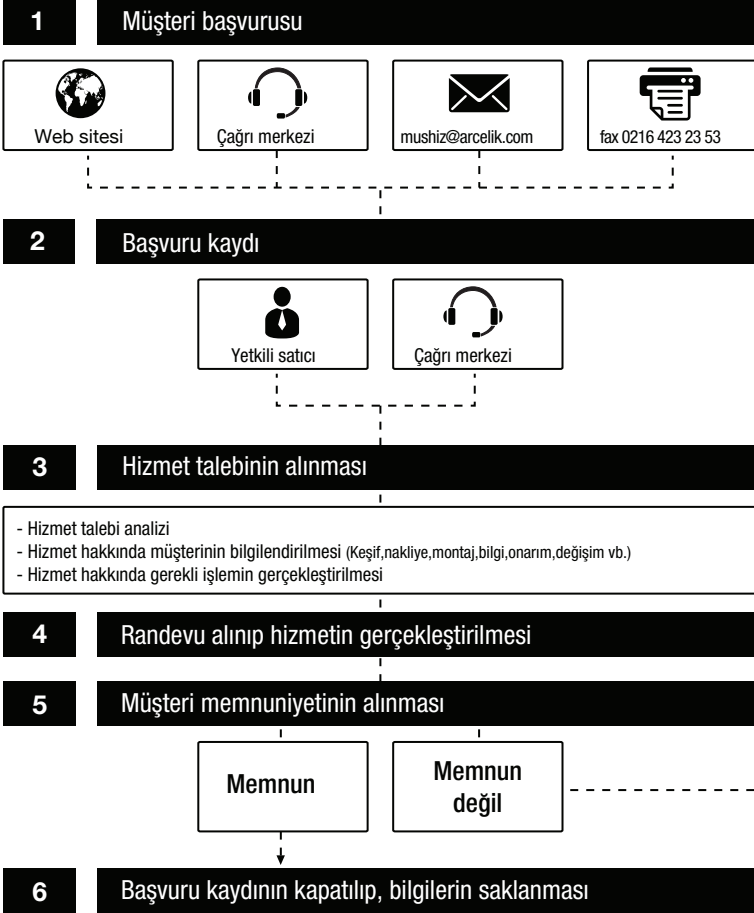



*Kullanım Hataları ve
Garanti ile İlgili Dikkat
Edilmesi Gereken
Hususlar*

Aşağıda belirtilen sorunların giderilmesi ücret karşılığında yapılır. Bu durumlar için garanti şartları uygulanmaz;

- 1)Kullanım hatalarından kaynaklanan hasar ve arızalar;*
- 2)Malın tüketiciye tesliminden sonraki yükleme, boşaltma, taşıma vb. sırasında oluşan hasar ve arızalar;*
- 3)Malın kullanıldığı yerin elektrik, su, doğalgaz, telefon vb. şebekesi ve/veya altyapısı kaynaklı meydana gelen hasar ve arızalar;*
- 4)Doğa olayları ve yangın, su baskını vb. kaynaklı meydana gelen hasar ve arızalar;*
- 5)Malın tanıtma ve kullanma kılavuzlarında yer alan hususlara aykırı kullanılmasından kaynaklanan hasar ve arızalar;*
- 6)Malın, 6502 sayılı Tüketicinin Korunması Hakkındaki Kanununda tarif edilen şekli ile ticari veya mesleki amaçlarla kullanımı durumunda ortaya çıkan hasar ve arızalar;*

Mala yetkisiz kişiler tarafından bakım, onarım veya başka bir nedenle müdahale edilmesi durumunda mala verilmiş garanti sona erecektir.

Garanti uygulaması sırasında değiştirilen malın garanti süresi, satın alınan malın kalan garanti süresi ile sınırlıdır.

Arçelik A.Ş. tarafından üretilmiştir.

Menşei: Türkiye

Çağrı Merkezi

444 0 888

Diğer Numara

0216 585 8 888

Fax

0216 423 2 353

Arçelik A.Ş.
Karaağaç Caddesi No:2-6
Sütlüce 34445 İSTANBUL
0216 585 85 85

GARANTİ ŞARTLARI

- 1) Garanti süresi, malın teslim tarihinden itibaren başlar ve 3 yıldır.
- 2) Mala ilişkin tanıtma ve kullanma kılavuzunda gösterildiği şekilde kullanılması ve Arçelik A.Ş.'nin yetkili kıldığı servis çalışanları dışındaki şahıslar tarafından bakım, onarım veya başka bir nedenle müdahale edilmemiş olması şartıyla, malın bütün parçaları dahil olmak üzere tamamını; malzeme, işçilik ve üretim hatalarına karşı malın teslim tarihinden itibaren yukarıda belirtilen süre kadar garanti eder.
- 3) Malın ayıplı olduğunun anlaşılması durumunda tüketici, 6502 sayılı Tüketicinin Korunması Hakkında Kanunun 11 inci maddesinde yer alan;
- a- Sözleşmeden dönme,
b- Satış bedelinden indirim isteme,
c- Ücretsiz onarılmasını isteme,
ç- Satılmanın ayıpsız bir misli ile değiştirilmesini isteme, haklarından birini kullanabilir.
- 4) Tüketicinin bu haklardan ücretsiz onarım hakkını seçmesi durumunda satıcı; işçilik masrafı, değiştirilen parça bedeli ya da başka herhangi bir ad altında hiçbir ücret talep etmeksizin malın onarımını yapmak veya yaptırmakla yükümlüdür. Tüketici ücretsiz onarım hakkını üretici veya ithalatçıya karşı da kullanabilir. Satıcı, üretici ve ithalatçı tüketicinin bu hakkını kullanmasından müteselsilen sorumludur.
- 5) Tüketicinin, ücretsiz onarım hakkını kullanması halinde malın;
- Garanti süresi içinde tekrar arızalanması,
 - Tamiri için gereken azami sürenin aşılması,
 - Tamirinin mümkün olmadığının, yetkili servis istasyonu, satıcı, üretici veya ithalatçı tarafından bir raporla belirlenmesi durumlarında;
- tüketici malın bedel iadesini, ayıp oranında bedel indirimini veya imkân varsa malın ayıpsız misli ile değiştirilmesini satıcıdan talep edebilir. Satıcı, tüketicinin talebini reddedemez. Bu talebin yerine getirilmemesi durumunda satıcı, üretici ve ithalatçı müteselsilen sorumludur.
- 6) İlgili mevzuatlarda belirlenen kullanım ömrü süresince malın azami tamir süresi 20 iş gününü, geçemez. Bu süre, garanti süresi içerisinde mala ilişkin arızanın yetkili servis istasyonuna veya satıcıya bildirim tarihi, garanti süresi dışında ise malın yetkili servis istasyonuna teslim tarihinden itibaren başlar. Garanti kapsamı içerisindeki malın arızasının 10 iş günü içerisinde giderilememesi halinde, üretici veya ithalatçı; malın tamiri tamamlanuncaya kadar; benzer özelliklere sahip başka bir malı tüketicinin kullanımına tahsis etmek zorundadır. Benzer özelliklere sahip başka bir malın tüketici tarafından istenmemesi halinde üretici veya ithalatçılar bu yükümlülüğünden kurtulur. Malın garanti süresi içerisinde arızalanması durumunda, tamirde geçen süre garanti süresine eklenir.
- 7) Malın kullanma kılavuzunda yer alan hususlara aykırı kullanılmasından kaynaklanan hasar ve arızalar garanti kapsamı dışındadır.
- 8) Tüketici, garantiden doğan haklarının kullanılması ile ilgili olarak çıkabilecek uyumsuzluklarda yerleşim yerinin bulunduğu veya tüketici işleminin yapıldığı yerdeki Tüketici Hakem Heyetine veya Tüketici Mahkemesine başvurabilir.
- 9) Satıcı tarafından bu Garanti Belgesinin verilmesi durumunda, tüketici Gümrük ve Ticaret Bakanlığı Tüketicinin Korunması ve Piyasa Gözetimi Genel Müdürlüğüne başvurabilir.

Üretici veya İthalatçı Firmamız:

Unvanı: Arçelik A.Ş.
Adresi: Arçelik A.Ş. Karaağaç Caddesi No:2-6, 34445, Sülüce / İSTANBUL
Telefonu: (0-216) 585 8 888
Faks: (0-216) 423 23 53
web adresi: www.arçelik.com.tr

Malın

Markası: Arçelik
Cinsi:
Modeli:
Bandrol ve Seri No:
Garanti Süresi: 3 YIL
Azami Tamir Süresi: 20 İş günü

GENEL MÜDÜR

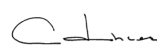

GENEL MÜDÜR YRD.

Satıcı Firmamız:

Unvanı:
Adresi:
Telefonu:
Faks:
e-posta:

Fatura Tarih ve Sayısı:
Teslim Tarihi ve Yeri:
Yetkilinin İmzası:
Firmamızın Kaşesi:

Bu bölümü, ürünü aldığımız Yetkili Satıcı imzalayacak ve kaşeyecektir.



MXW801-02